

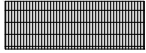
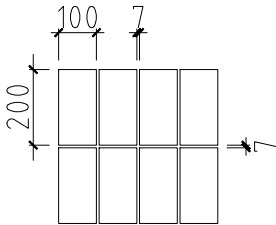
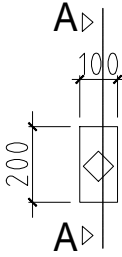
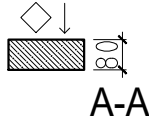

Dangų gaminių žiniaraštis

Žymuo	Raštas	Rašto elementas
<p>DG-01</p> 		
		<p>storis d=80 mm</p>
	Medžiagos rūris	Pjūvis
	Granitas - pilkas	
	Kiekis	
	2148,20 m ²	
	Pastabos	
	<p>Matomi paviršiai termiškai apdoroti (deginti). ◆ Paviršius termiškai apdorotas Gaminio briaunos nusklembiamos minimaliai - 3 mm</p> <p style="color: magenta;">Kiekyje neįvertinta išeiga bei 7 mm siūlės</p>	

0	2024-09	Statybą leidžiančiam dokumentui, konkursui			
LAIDA	IŠLEIDIMO DATA	LAIDOS STATUSAS. KEITIMO PRIEŽASTIS (JEI TAIKOMA)			
KVAL. PATV. DOK. NR.			Statinio projekto pavadinimas Vasaros koncertų estrados ir jos teritorijos, Liepojos g. 1, Klaipėdoje, kapitalinio remonto projektas		
A 912	PV	Šarūnas Kiaunė	Dokumento pavadinimas Granito gaminių žiniaraštis, M 1:20		
A 774	PDV	Asta Kiaunienė			Laida
	Arch.	Gintarė Marozaitė			0
KALBA LT	Statytojas ir (arba) užsakovas Klaipėdos miesto savivaldybė		Dokumento žymuo P22-037-KRTP-SP.B-09	Lapas 1	Lapų 23

Dangų gaminių žiniaraštis

Žymuo	Raštas	Rašto elementas
<p>DG-02</p>		<p style="text-align: right;">storis d=60 mm</p>
	Medžiagos rūris	Pjūvis
	Granitas - pilkas	<p style="text-align: center;">A-A</p>
	Kiekis	
	1109,00 m ²	
	Pastabos	
	<p>Matomi paviršiai termiškai apdoroti (deginti).</p> <p>◇ Paviršius termiškai apdorotas</p> <p>Gaminio briaunos nusklembiamos minimaliai - 3 mm</p> <p style="color: magenta;">Kiekyje neįvertinta išeiga bei 7 mm siūlės</p>	

0	2024-09	Statybą leidžiančiam dokumentui, konkursui		
LAIDA	IŠLEIDIMO DATA	LAIDOS STATUSAS. KEITIMO PRIEŽASTIS (JEI TAIKOMA)		
KVAL. PATV. DOK. NR.			Statinio projekto pavadinimas	
A 912	PV	Šarūnas Kiaunė	Vasaros koncertų estrados ir jos teritorijos, Liepojos g. 1, Klaipėdoje, kapitalinio remonto projektas	
A 774	PDV	Asta Kiaunienė		
	Arch.	Gintarė Marozaitė	Dokumento pavadinimas	
			Granito gaminių žiniaraštis, M 1:20	
			Laida	
			0	
KALBA LT	Statytojas ir (arba) užsakovas		Dokumento žymuo	
	Klaipėdos miesto savivaldybė		P22-037-KRTP-SP.B-09	
			Lapas	Lapų
			2	23

Dangų gaminių žiniaraštis

Žymuo	Raštas	Rašto elementas
<p style="font-size: 24px; font-weight: bold;">DG-03</p>		<p style="text-align: right;">storis d=60 mm</p>
	Medžiagos rūris	Pjūvis
	Granitas - pilkas	
	Kiekis	
	666,00 m ²	
	Pastabos	
	<p>Matomi paviršiai termiškai apdoroti (deginti).</p> <p>◇ Paviršius termiškai apdorotas</p> <p>Gaminio briaunos nusklembiamos minimaliai - 3 mm</p> <p style="color: magenta;">Kiekyje neįvertinta išeiga bei 7 mm siūlės</p>	
0	2024-09	Statybą leidžiančiam dokumentui, konkursui
LAIDA	IŠLEIDIMO DATA	LAIDOS STATUSAS. KEITIMO PRIEŽASTIS (JEI TAIKOMA)
KVAL. PATV. DOK. NR.		
A 912	PV	Šarūnas Kiaunė
A 774	PDV	Asta Kiaunienė
	Arch.	Gintarė Marozaitė
KALBA LT	Statytojas ir (arba) užsakovas	Klaipėdos miesto savivaldybė
	Statinio projekto pavadinimas	Vasaros koncertų estrados ir jos teritorijos, Liepojos g. 1, Klaipėdoje, kapitalinio remonto projektas
	Dokumento pavadinimas	Granito gaminių žiniaraštis, M 1:20
	Dokumento žymuo	P22-037-KRTP-SP.B-09
	Lapas	Lapų
	3	23



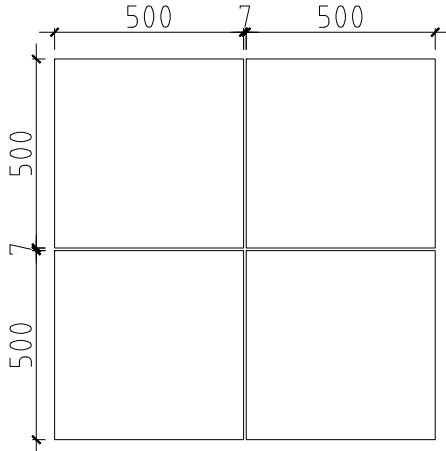
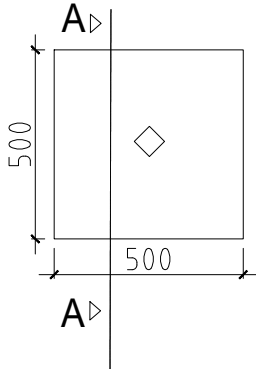
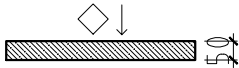

Dangų gaminių žiniaraštis

Žymuo	Raštas	Rašto elementas
<p>DG-04</p> 		 <p style="text-align: right; margin-top: 10px;">storis d=50 mm</p>
	Medžiagos rūris	Pjūvis
	Granitas - pilkas	
	Kiekis	
	351,00 m ²	 <p style="text-align: center;">A-A</p>
	Pastabos	
	<p>Matomi paviršiai termiškai apdoroti (deginti).</p> <p>◇ Paviršius termiškai apdorotas</p> <p>Gaminio briaunos nusklembiamos minimaliai - 3 mm</p> <p style="color: magenta;">Kiekyje neįvertinta išeiga bei 7 mm siūlės</p>	

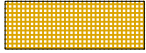
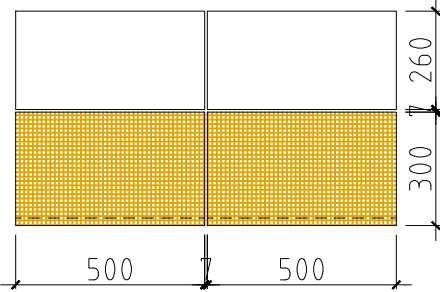
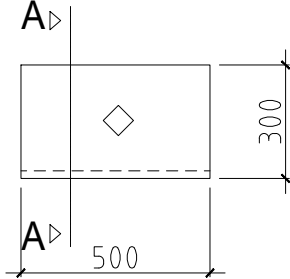
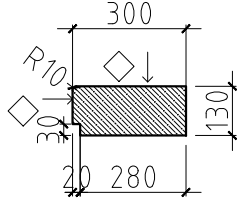
0	2024-09	Statybą leidžiančiam dokumentui, konkursui			
LAIDA	IŠLEIDIMO DATA	LAIDOS STATUSAS. KEITIMO PRIEŽASTIS (JEI TAIKOMA)			
KVAL. PATV. DOK. NR.			Statinio projekto pavadinimas Vasaros koncertų estrados ir jos teritorijos, Liepojos g. 1, Klaipėdoje, kapitalinio remonto projektas		
A 912	PV	Šarūnas Kiaunė	Dokumento pavadinimas Granito gaminių žiniaraštis, M 1:20		
A 774	PDV	Asta Kiaunienė			
	Arch.	Gintarė Marozaitė			
KALBA LT	Statytojas ir (arba) užsakovas Klaipėdos miesto savivaldybė		Dokumento žymuo P22-037-KRTP-SP.B-09	Lapas 4	Lapų 23

Dangų gaminių žiniaraštis

Žymuo	Raštas	Rašto elementas
<p>DG-05.1</p> 		 <p style="text-align: right; margin-top: 20px;">storis d=130 mm</p>
	Medžiagos rūris	Pjūvis
	Granitas - pilkas	
	Kiekis	
	1348,00 m ²	
	Pastabos	
	<p>Matomi paviršiai termiškai apdoroti (deginti).</p> <p>◇ Paviršius termiškai apdorotas</p> <p>Gaminio briaunos nusklembiamos minimaliai - 3 mm</p> <p style="color: magenta;">Kiekyje neįvertinta išeiga bei 7 mm siūlės</p>	
		 <p style="text-align: center; margin-top: 10px;">A-A</p>

0	2024-09	Statybą leidžiančiam dokumentui, konkursui						
LAIDA	IŠLEIDIMO DATA	LAIDOS STATUSAS. KEITIMO PRIEŽASTIS (JEI TAIKOMA)						
KVAL. PATV. DOK. NR.			Statinio projekto pavadinimas Vasaros koncertų estrados ir jos teritorijos, Liepojos g. 1, Klaipėdoje, kapitalinio remonto projektas					
A 912	PV	Šarūnas Kiaunė		Dokumento pavadinimas Granito gaminių žiniaraštis, M 1:20				
A 774	PDV	Asta Kiaunienė						
	Arch.	Gintarė Marozaitė						
KALBA LT	Statytojas ir (arba) užsakovas Klaipėdos miesto savivaldybė		Dokumento žymuo P22-037-KRTP-SP.B-09	<table border="1" style="width: 100%; border-collapse: collapse;"> <tr> <th style="width: 50%;">Lapas</th> <th style="width: 50%;">Lapų</th> </tr> <tr> <td style="text-align: center;">5</td> <td style="text-align: center;">23</td> </tr> </table>	Lapas	Lapų	5	23
Lapas	Lapų							
5	23							

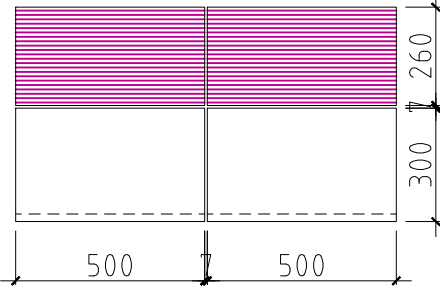
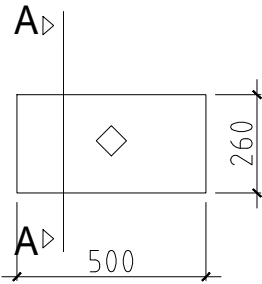
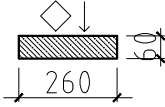

Dangų gaminių žiniaraštis

Žymuo	Raštas	Rašto elementas
<p>DG-05.2</p> 		 <p style="text-align: right; margin-top: 10px;">storis d=60 mm</p>
	Medžiagos rūris	Pjūvis
	Granitas - pilkas	
	Kiekis	
	2247,00 m ²	
	Pastabos	 <p style="text-align: center;">A-A</p>
	<p>Matomi paviršiai termiškai apdoroti (deginti).</p> <p>◇ Paviršius termiškai apdorotas</p> <p>Gaminio briaunos nusklembiamos minimaliai - 3 mm</p> <p style="color: magenta;">Kiekyje neįvertinta išeiga bei 7 mm siūlės</p>	

0	2024-09	Statybą leidžiančiam dokumentui, konkursui			
LAIDA	IŠLEIDIMO DATA	LAIDOS STATUSAS. KEITIMO PRIEŽASTIS (JEI TAIKOMA)			
KVAL. PATV. DOK. NR.			Statinio projekto pavadinimas Vasaros koncertų estrados ir jos teritorijos, Liepojos g. 1, Klaipėdoje, kapitalinio remonto projektas		
A 912	PV	Šarūnas Kiaunė	Dokumento pavadinimas Granito gaminių žiniaraštis, M 1:20		
A 774	PDV	Asta Kiaunienė			
	Arch.	Gintarė Marozaitė			
KALBA LT	Statytojas ir (arba) užsakovas Klaipėdos miesto savivaldybė		Dokumento žymuo P22-037-KRTP-SP.B-09	Lapas 6	Lapų 23

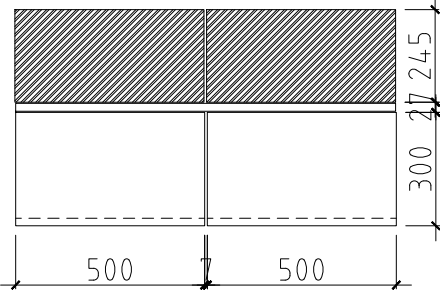
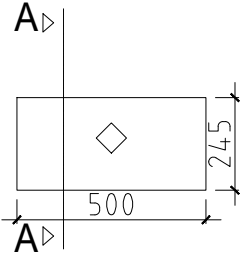
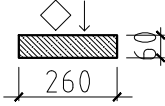
Dangų gaminių žiniaraštis

Žymuo	Raštas	Rašto elementas
<p>DG-05.3</p> 		 <p style="text-align: right; margin-top: 10px;">storis d=60 mm</p>
	Medžiagos rūris	Pjūvis
	Granitas - pilkas	
	Kiekis	
	111,00 m ²	
	Pastabos	 <p style="text-align: center; margin-top: 5px;">A-A</p>
	<p>Matomi paviršiai termiškai apdoroti (deginti). ◇ Paviršius termiškai apdorotas Gaminio briaunos nusklebiamos minimaliai - 3 mm</p> <p style="color: magenta;">Kiekyje neįvertinta išėiga bei 7 mm siūlės</p>	

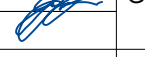
0	2024-09	Statybą leidžiančiam dokumentui, konkursui		
LAIDA	IŠLEIDIMO DATA	LAIDOS STATUSAS. KEITIMO PRIEŽASTIS (JEI TAIKOMA)		
KVAL. PATV. DOK. NR.			Statinio projekto pavadinimas Vasaros koncertų estrados ir jos teritorijos, Liepojos g. 1, Klaipėdoje, kapitalinio remonto projektas	
A 912	PV	Šarūnas Kiaunė		
A 774	PDV	Asta Kiaunienė		Laida
	Arch.	Gintarė Marozaitė		0
KALBA LT	Statytojas ir (arba) užsakovas Klaipėdos miesto savivaldybė		Dokumento žymuo P22-037-KRTP-SP.B-09	
			Lapas	Lapų
			6	23

Dangų gaminių žiniaraštis

Žymuo

Natūralaus akmens vejos bortas

BG-01

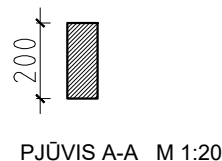
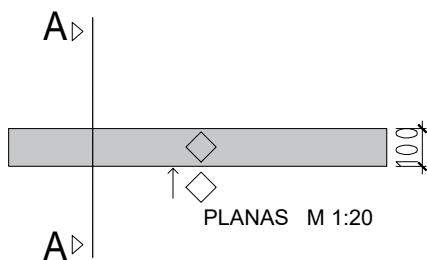
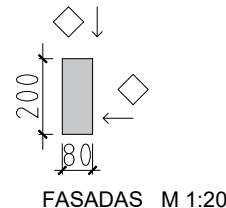
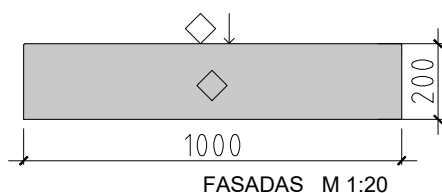

Medžiagos rūris

Granitas - pilkas

Kiekis

1885,00 m

Pastabos

Matomi paviršiai termiškai apdoroti (deginti).

◇ Paviršius termiškai apdorotas

Gaminio briaunos nusklembiamos minimaliai - 3 mm

0	2024-09	Statybą leidžiančiam dokumentui, konkursui		
LAIDA	IŠLEIDIMO DATA	LAIDOS STATUSAS. KEITIMO PRIEŽASTIS (JEI TAIKOMA)		
KVAL. PATV. DOK. NR.			Statinio projekto pavadinimas	
A 912	PV	Šarūnas Kiaunė	Vasaros koncertų estrados ir jos teritorijos, Liepojos g. 1, Klaipėdoje, kapitalinio remonto projektas	
A 774	PDV	Asta Kiaunienė	Dokumento pavadinimas	
	Arch.	Gintarė Marozaitė	Granito gaminių žiniaraštis, M 1:20	
			Laida	
			0	
KALBA LT	Statytojas ir (arba) užsakovas		Dokumento žymuo	
	Klaipėdos miesto savivaldybė		P22-037-KRTP-SP.B-09	
			Lapas	Lapų
			7	23

Dangų gaminių žiniaraštis

Žymuo

Natūralaus akmens vejos bortas

BG-02

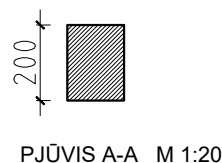
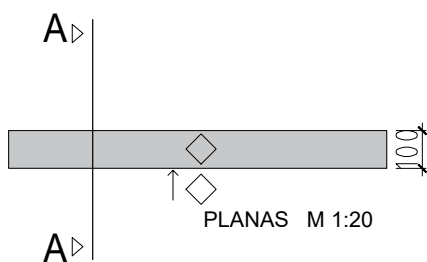
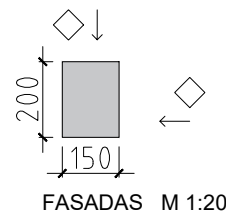
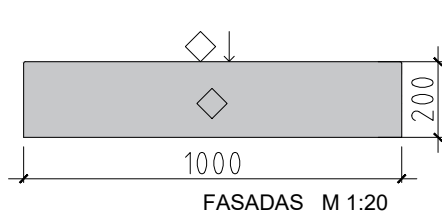

Medžiagos rūris

Granitas - pilkas

Kiekis

2170,00 m

Pastabos

Matomi paviršiai termiškai apdoroti (deginti).

◇ Paviršius termiškai apdorotas

Gaminio briaunos nusklembiamos minimaliai - 3 mm

0	2024-09	Statybą leidžiančiam dokumentui, konkursui			
LAIDA	IŠLEIDIMO DATA	LAIDOS STATUSAS. KEITIMO PRIEŽASTIS (JEI TAIKOMA)			
KVAL. PATV. DOK. NR.			Statinio projekto pavadinimas		
A 912	PV	Šarūnas Kiaunė	Vasaros koncertų estrados ir jos teritorijos, Liepojos g. 1, Klaipėdoje, kapitalinio remonto projektas		
A 774	PDV	Asta Kiaunienė	Dokumento pavadinimas	Laida	
	Arch.	Gintarė Marozaitė		Granito gaminių žiniaraštis, M 1:20	0
KALBA LT	Statytojas ir (arba) užsakovas		Dokumento žymuo	Lapas	Lapų
	Klaipėdos miesto savivaldybė			P22-037-KRTP-SP.B-09	8

Dangų gaminių žiniaraštis

Žymuo

Natūralaus akmens vejos bortas

BG-03

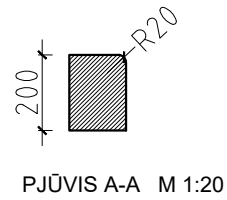
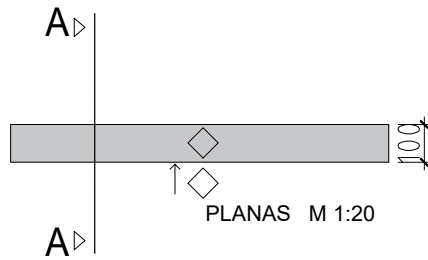
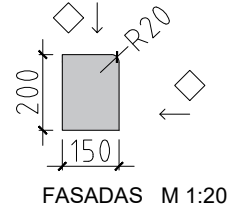
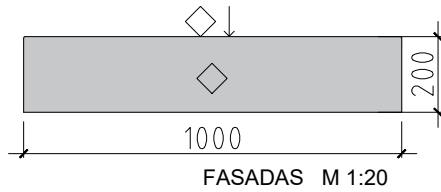

Medžiagos rūris

Granitas - pilkas

Kiekis

745,00 m

Pastabos

Matomi paviršiai termiškai apdoroti (deginti).

◇ Paviršius termiškai apdorotas

Gaminio briaunos nusklembiamos minimaliai - 3 mm

0	2024-09	Statybą leidžiančiam dokumentui, konkursui		
LAIDA	IŠLEIDIMO DATA	LAIDOS STATUSAS. KEITIMO PRIEŽASTIS (JEI TAIKOMA)		
KVAL. PATV. DOK. NR.			Statinio projekto pavadinimas	
A 912	PV	Šarūnas Kiaunė	Vasaros koncertų estrados ir jos teritorijos, Liepojos g. 1, Klaipėdoje, kapitalinio remonto projektas	
A 774	PDV	Asta Kiaunienė	Dokumento pavadinimas	
	Arch.	Gintarė Marozaitė	Granito gaminių žiniaraštis, M 1:20	
			Laida	
			0	
KALBA LT	Statytojas ir (arba) užsakovas		Dokumento žymuo	
	Klaipėdos miesto savivaldybė		P22-037-KRTP-SP.B-09	
			Lapas	Lapų
			9	23

Dangų gaminių žiniaraštis

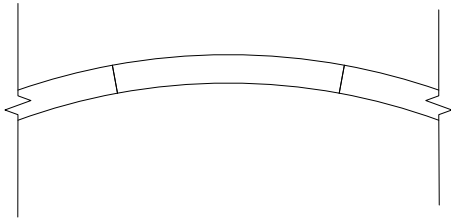
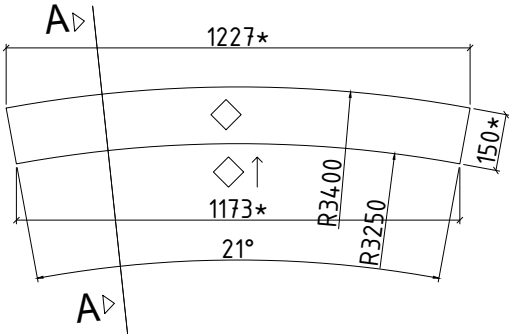
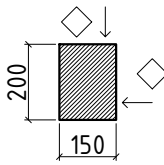
Žymuo	Raštas	Rašto elementas
<p>BGR-01</p> <div style="background-color: #c00000; width: 20px; height: 15px; margin: 5px 0;"></div>		 <p style="text-align: right; margin-top: 10px;">storis d=200 mm</p>
	Medžiagos rūris	Pjūvis
	Granitas - pilkas	
	Kiekis	
	5,00 m	
	Pastabos	
	<p>Matomi paviršiai termiškai apdoroti (deginti).</p> <p>◇ Paviršius termiškai apdorotas</p> <p>Gaminio briaunos nusklembiamos minimaliai - 3 mm</p>	
		

0	2024-09	Statybą leidžiančiam dokumentui, konkursui			
LAIDA	IŠLEIDIMO DATA	LAIDOS STATUSAS. KEITIMO PRIEŽASTIS (JEI TAIKOMA)			
KVAL. PATV. DOK. NR.			Statinio projekto pavadinimas Vasaros koncertų estrados ir jos teritorijos, Liepojos g. 1, Klaipėdoje, kapitalinio remonto projektas		
A 912	PV	Šarūnas Kiaunė	Dokumento pavadinimas Granito gaminių žiniaraštis, M 1:20		
A 774	PDV	Asta Kiaunienė			
	Arch.	Gintarė Marozaitė			
KALBA LT	Statytojas ir (arba) užsakovas Klaipėdos miesto savivaldybė		Dokumento žymuo P22-037-KRTP-SP.B-09	Lapas	Lapų
			10	23	

Dangų gaminių žiniaraštis

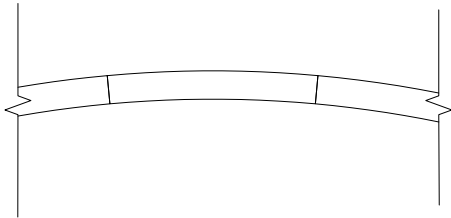
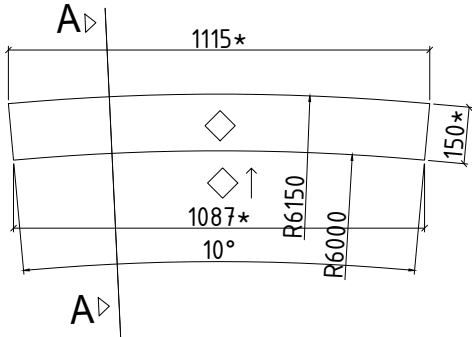
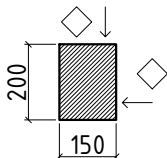
Žymuo	Raštas	Rašto elementas
<p>BGR-02</p> <div style="width: 20px; height: 15px; background-color: #c88e4c; margin: 5px 0;"></div>		 <p style="text-align: right; margin-top: 10px;">storis d=200 mm</p>
	Medžiagos rūris	Pjūvis
	Granitas - pilkas	
	Kiekis	
	19,00 m	
	Pastabos	
	<p>Matomi paviršiai termiškai apdoroti (deginti).</p> <p>◇ Paviršius termiškai apdorotas</p> <p>Gaminio briaunos nusklembiamos minimaliai - 3 mm</p>	

0	2024-09	Statybą leidžiančiam dokumentui, konkursui			
LAIDA	IŠLEIDIMO DATA	LAIDOS STATUSAS. KEITIMO PRIEŽASTIS (JEI TAIKOMA)			
KVAL. PATV. DOK. NR.			Statinio projekto pavadinimas Vasaros koncertų estrados ir jos teritorijos, Liepojos g. 1, Klaipėdoje, kapitalinio remonto projektas		
A 912	PV	Šarūnas Kiaunė	Dokumento pavadinimas Granito gaminių žiniaraštis, M 1:20		
A 774	PDV	Asta Kiaunienė			
	Arch.	Gintarė Marozaitė			
KALBA LT	Statytojas ir (arba) užsakovas Klaipėdos miesto savivaldybė		Dokumento žymuo P22-037-KRTP-SP.B-09	Lapas 11	Lapų 23
			Laida	0	

Dangų gaminių žiniaraštis

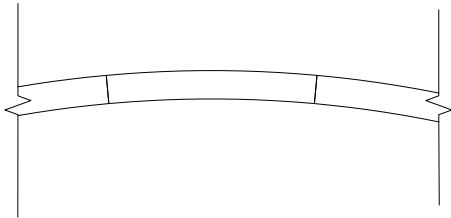
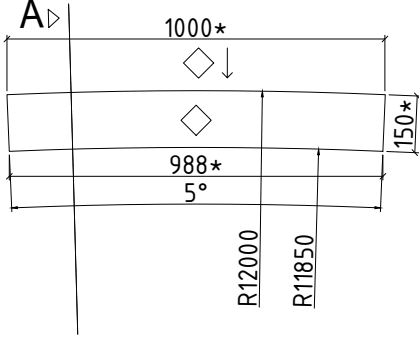
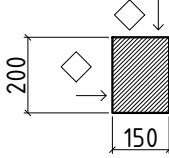
Žymuo	Raštas	Rašto elementas
<p>BGR-03</p> <div style="background-color: #800080; width: 20px; height: 15px; margin: 5px 0;"></div>	 <p style="margin-top: 20px;">A▷</p>	 <p style="margin-top: 20px;">storis d=200 mm</p>
	Medžiagos rūris	Pjūvis
	Granitas - pilkas	
	Kiekis	
	62,00 m	
	Pastabos	
	<p>Matomi paviršiai termiškai apdoroti (deginti).</p> <p>◇ Paviršius termiškai apdorotas</p> <p>Gaminio briaunos nusklembiamos minimaliai - 3 mm</p>	
		

0	2024-09	Statybą leidžiančiam dokumentui, konkursui			
LAIDA	IŠLEIDIMO DATA	LAIDOS STATUSAS. KEITIMO PRIEŽASTIS (JEI TAIKOMA)			
KVAL. PATV. DOK. NR.			Statinio projekto pavadinimas Vasaros koncertų estrados ir jos teritorijos, Liepojos g. 1, Klaipėdoje, kapitalinio remonto projektas		
A 912	PV	Šarūnas Kiaunė	Dokumento pavadinimas Granito gaminių žiniaraštis, M 1:20		
A 774	PDV	Asta Kiaunienė			
	Arch.	Gintarė Marozaitė			
KALBA LT	Statytojas ir (arba) užsakovas Klaipėdos miesto savivaldybė		Dokumento žymuo P22-037-KRTP-SP.B-09	Lapas 12	Lapų 23

Dangų gaminių žiniaraštis

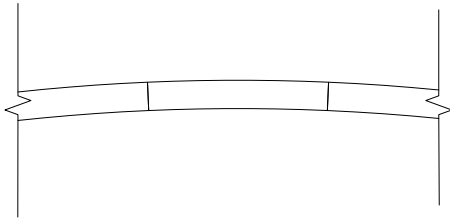
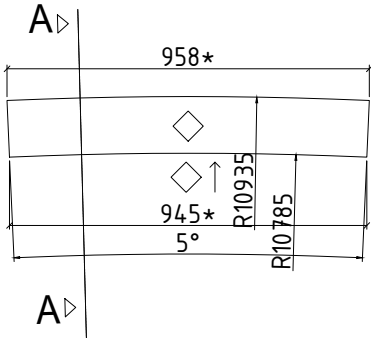
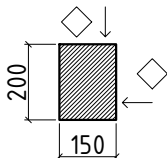
Žymuo	Raštas	Rašto elementas
<p>BGR-04</p> <div style="background-color: #ff00ff; width: 20px; height: 15px; margin: 5px 0;"></div>		 <p style="text-align: right; margin-top: 10px;">storis d=200 mm</p>
	Medžiagos rūris	Pjūvis
	Granitas - pilkas	
	Kiekis	
	8,00 m	
	Pastabos	
	<p>Matomi paviršiai termiškai apdoroti (deginti).</p> <p>◇ Paviršius termiškai apdorotas</p> <p>Gaminio briaunos nusklembiamos minimaliai - 3 mm</p>	

0	2024-09	Statybą leidžiančiam dokumentui, konkursui			
LAIDA	IŠLEIDIMO DATA	LAIDOS STATUSAS. KEITIMO PRIEŽASTIS (JEI TAIKOMA)			
KVAL. PATV. DOK. NR.			Statinio projekto pavadinimas Vasaros koncertų estrados ir jos teritorijos, Liepojos g. 1, Klaipėdoje, kapitalinio remonto projektas		
A 912	PV	Šarūnas Kiaunė	Dokumento pavadinimas Granito gaminių žiniaraštis, M 1:20		
A 774	PDV	Asta Kiaunienė			
	Arch.	Gintarė Marozaitė			
KALBA LT	Statytojas ir (arba) užsakovas Klaipėdos miesto savivaldybė		Dokumento žymuo P22-037-KRTP-SP.B-09	Lapas	Lapų
			13	23	



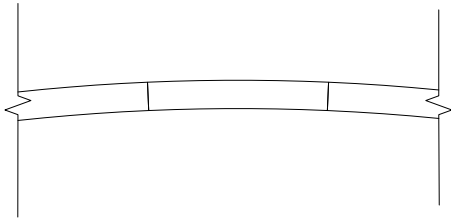
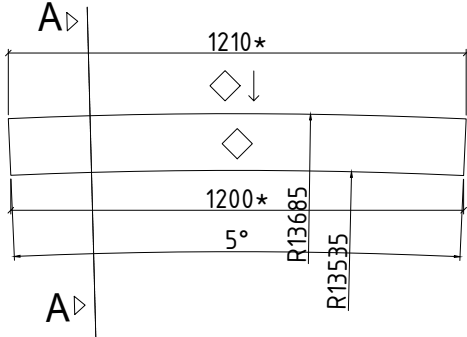
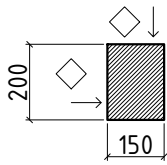

Dangų gaminių žiniaraštis

Žymuo	Raštas	Rašto elementas
<p>BGR-05</p> <div style="background-color: #e91e63; width: 30px; height: 15px; margin: 5px 0;"></div>		 <p style="text-align: right; margin-top: 10px;">storis d=200 mm</p>
	Medžiagos rūris	Pjūvis
	Granitas - pilkas	
	Kiekis	
	10,00 m	
	Pastabos	
	<p>Matomi paviršiai termiškai apdoroti (deginti).</p> <p>◇ Paviršius termiškai apdorotas</p> <p>Gaminio briaunos nusklembiamos minimaliai - 3 mm</p>	

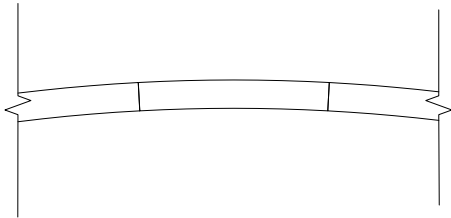
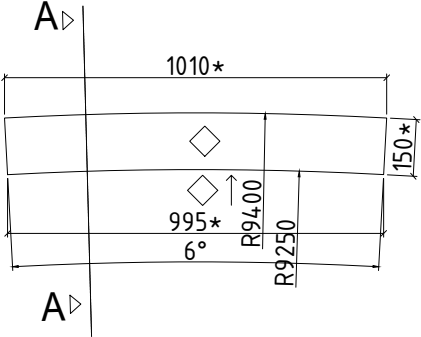
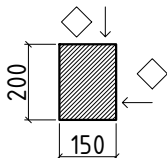
0	2024-09	Statybą leidžiančiam dokumentui, konkursui			
LAIDA	IŠLEIDIMO DATA	LAIDOS STATUSAS. KEITIMO PRIEŽASTIS (JEI TAIKOMA)			
KVAL. PATV. DOK. NR.			Statinio projekto pavadinimas Vasaros koncertų estrados ir jos teritorijos, Liepojos g. 1, Klaipėdoje, kapitalinio remonto projektas		
A 912	PV	Šarūnas Kiaunė	Dokumento pavadinimas Granito gaminių žiniaraštis, M 1:20		
A 774	PDV	Asta Kiaunienė			
	Arch.	Gintarė Marozaitė			
KALBA LT	Statytojas ir (arba) užsakovas Klaipėdos miesto savivaldybė		Dokumento žymuo P22-037-KRTP-SP.B-09	Lapas	Lapų
			14	23	





Dangų gaminių žiniaraštis

Žymuo	Raštas	Rašto elementas
<p>BGR-06</p> <div style="width: 20px; height: 15px; background-color: #90EE90; margin: 5px 0;"></div>		 <p style="text-align: right; margin-top: 10px;">storis d=200 mm</p>
	Medžiagos rūris	Pjūvis
	Granitas - pilkas	
	Kiekis	
	8,00 m	
	Pastabos	
	<p>Matomi paviršiai termiškai apdoroti (deginti).</p> <p>◇ Paviršius termiškai apdorotas</p> <p>Gaminio briaunos nusklembiamos minimaliai - 3 mm</p>	

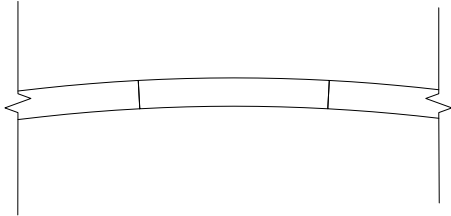
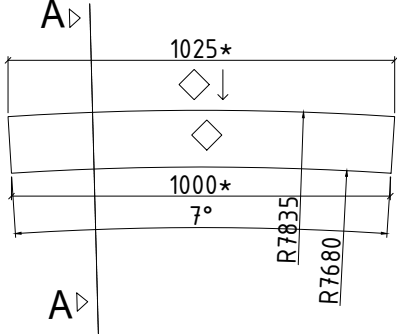
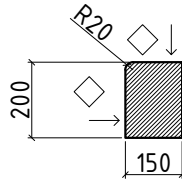
0	2024-09	Statybą leidžiančiam dokumentui, konkursui		
LAIDA	IŠLEIDIMO DATA	LAIDOS STATUSAS. KEITIMO PRIEŽASTIS (JEI TAIKOMA)		
KVAL. PATV. DOK. NR.			Statinio projekto pavadinimas Vasaros koncertų estrados ir jos teritorijos, Liepojos g. 1, Klaipėdoje, kapitalinio remonto projektas	
A 912	PV	Šarūnas Kiaunė		
A 774	PDV	Asta Kiaunienė		Laida
	Arch.	Gintarė Marozaitė		0
KALBA LT	Statytojas ir (arba) užsakovas Klaipėdos miesto savivaldybė		Dokumento žymuo P22-037-KRTP-SP.B-09	
	Lapas	Lapų		
	15	23		

Dangų gaminių žiniaraštis

Žymuo	Raštas	Rašto elementas
<p>BGR-07</p> 		 <p style="text-align: right;">storis d=200 mm</p>
	Medžiagos rūris	Pjūvis
	Granitas - pilkas	
	Kiekis	
	25,00 m	
	Pastabos	
	<p>Matomi paviršiai termiškai apdoroti (deginti).</p> <p>◇ Paviršius termiškai apdorotas</p> <p>Gaminio briaunos nusklembiamos minimaliai - 3 mm</p>	
		

0	2024-09	Statybą leidžiančiam dokumentui, konkursui		
LAIDA	IŠLEIDIMO DATA	LAIDOS STATUSAS. KEITIMO PRIEŽASTIS (JEI TAIKOMA)		
KVAL. PATV. DOK. NR.			Statinio projekto pavadinimas Vasaros koncertų estrados ir jos teritorijos, Liepojos g. 1, Klaipėdoje, kapitalinio remonto projektas	
A 912	PV	Šarūnas Kiaunė		
A 774	PDV	Asta Kiaunienė		Laida
	Arch.	Gintarė Marozaitė		0
KALBA LT	Statytojas ir (arba) užsakovas Klaipėdos miesto savivaldybė		Dokumento žymuo P22-037-KRTP-SP.B-09	Lapas 16
				Lapų 23

Dangų gaminių žiniaraštis

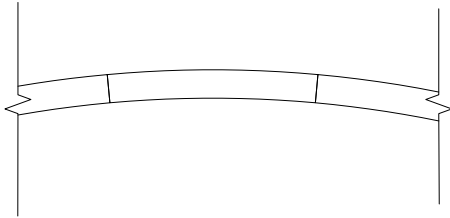
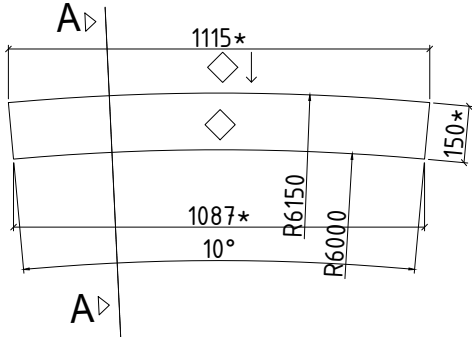
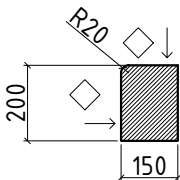
Žymuo	Raštas	Rašto elementas
<p>BGR-08</p> 		 <p style="text-align: right;">storis d=200 mm</p>
	Medžiagos rūris	Pjūvis
	Granitas - pilkas	
	Kiekis	
	16,00 m	
	Pastabos	
	<p>Matomi paviršiai termiškai apdoroti (deginti).</p> <p>◇ Paviršius termiškai apdorotas</p> <p>Gaminio briaunos nusklembiamos minimaliai - 3 mm</p>	
		

0	2024-09	Statybą leidžiančiam dokumentui, konkursui			
LAIDA	IŠLEIDIMO DATA	LAIDOS STATUSAS. KEITIMO PRIEŽASTIS (JEI TAIKOMA)			
KVAL. PATV. DOK. NR.			Statinio projekto pavadinimas Vasaros koncertų estrados ir jos teritorijos, Liepojos g. 1, Klaipėdoje, kapitalinio remonto projektas		
A 912	PV	Šarūnas Kiaunė	Dokumento pavadinimas Granito gaminių žiniaraštis, M 1:20		
A 774	PDV	Asta Kiaunienė			
	Arch.	Gintarė Marozaitė			
KALBA LT	Statytojas ir (arba) užsakovas Klaipėdos miesto savivaldybė		Dokumento žymuo P22-037-KRTP-SP.B-09	Lapas 17	Lapų 23



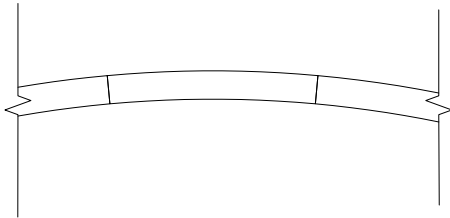
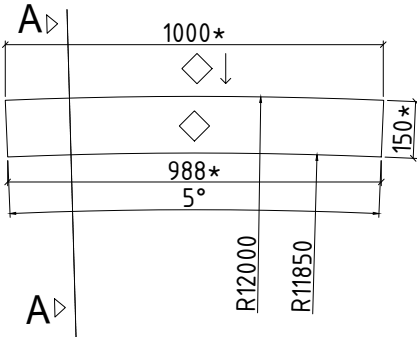
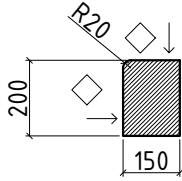

Dangų gaminių žiniaraštis

Žymuo	Raštas	Rašto elementas
<p>BGR-09</p> 		 <p style="text-align: right; margin-top: 10px;">storis d=200 mm</p>
	Medžiagos rūris	Pjūvis
	Granitas - pilkas	
	Kiekis	
	20,00 m	
	Pastabos	
	<p>Matomi paviršiai termiškai apdoroti (deginti).</p> <p>◇ Paviršius termiškai apdorotas</p> <p>Gaminio briaunos nusklembiamos minimaliai - 3 mm</p>	
		

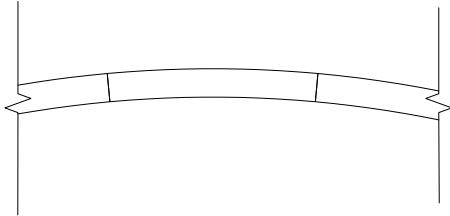
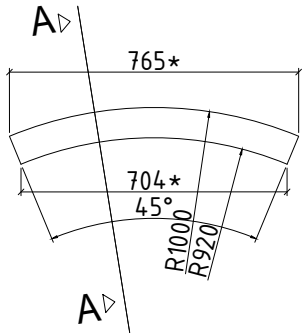
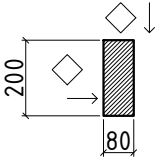
0	2024-09	Statybą leidžiančiam dokumentui, konkursui			
LAIDA	IŠLEIDIMO DATA	LAIDOS STATUSAS. KEITIMO PRIEŽASTIS (JEI TAIKOMA)			
KVAL. PATV. DOK. NR.			Statinio projekto pavadinimas Vasaros koncertų estrados ir jos teritorijos, Liepojos g. 1, Klaipėdoje, kapitalinio remonto projektas		
A 912	PV	Šarūnas Kiaunė	Dokumento pavadinimas Granito gaminių žiniaraštis, M 1:20		
A 774	PDV	Asta Kiaunienė			
	Arch.	Gintarė Marozaitė			
KALBA LT	Statytojas ir (arba) užsakovas Klaipėdos miesto savivaldybė		Dokumento žymuo P22-037-KRTP-SP.B-09	Lapas	Lapų
			18	23	

Dangų gaminių žiniaraštis

Žymuo	Raštas	Rašto elementas
<p>BGR-10</p> 		 <p style="text-align: right; margin-top: 20px;">storis d=200 mm</p>
	Medžiagos rūris	Pjūvis
	Granitas - pilkas	
	Kiekis	
	6,00 m	
	Pastabos	
	<p>Matomi paviršiai termiškai apdoroti (deginti).</p> <p>◇ Paviršius termiškai apdorotas</p> <p>Gaminio briaunos nusklembiamos minimaliai - 3 mm</p>	
		

0	2024-09	Statybą leidžiančiam dokumentui, konkursui						
LAIDA	IŠLEIDIMO DATA	LAIDOS STATUSAS. KEITIMO PRIEŽASTIS (JEI TAIKOMA)						
KVAL. PATV. DOK. NR.			Statinio projekto pavadinimas Vasaros koncertų estrados ir jos teritorijos, Liepojos g. 1, Klaipėdoje, kapitalinio remonto projektas					
A 912	PV	Šarūnas Kiaunė		Dokumento pavadinimas Granito gaminių žiniaraštis, M 1:20				
A 774	PDV	Asta Kiaunienė						
	Arch.	Gintarė Marozaitė						
KALBA LT	Statytojas ir (arba) užsakovas Klaipėdos miesto savivaldybė		Dokumento žymuo P22-037-KRTP-SP.B-09	<table border="1" style="width: 100%; border-collapse: collapse;"> <tr> <th style="width: 50%;">Lapas</th> <th style="width: 50%;">Lapų</th> </tr> <tr> <td style="text-align: center;">19</td> <td style="text-align: center;">23</td> </tr> </table>	Lapas	Lapų	19	23
Lapas	Lapų							
19	23							

Dangų gaminių žiniaraštis

Žymuo	Raštas	Rašto elementas
<p>BGR-11</p>		<p style="text-align: right; margin-top: 10px;">storis d=200 mm</p>
	Medžiagos rūris	Pjūvis
	Granitas - pilkas	
	Kiekis	
	7,00 m	
	Pastabos	
	<p>Matomi paviršiai termiškai apdoroti (deginti).</p> <p>◇ Paviršius termiškai apdorotas</p> <p>Gaminio briaunos nusklembiamos minimaliai - 3 mm</p>	

0	2024-09	Statybą leidžiančiam dokumentui, konkursui		
LAIDA	IŠLEIDIMO DATA	LAIDOS STATUSAS. KEITIMO PRIEŽASTIS (JEI TAIKOMA)		
KVAL. PATV. DOK. NR.			Statinio projekto pavadinimas Vasaros koncertų estrados ir jos teritorijos, Liepojos g. 1, Klaipėdoje, kapitalinio remonto projektas	
A 912	PV	Šarūnas Kiaunė		
A 774	PDV	Asta Kiaunienė		Laida
	Arch.	Gintarė Marozaitė		0
KALBA LT	Statytojas ir (arba) užsakovas Klaipėdos miesto savivaldybė		Dokumento žymuo P22-037-KRTP-SP.B-09	Lapas 20
				Lapų 23



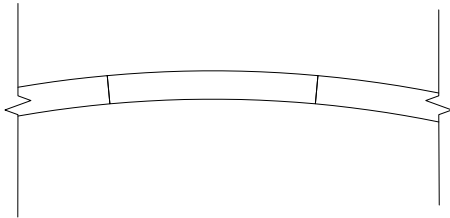
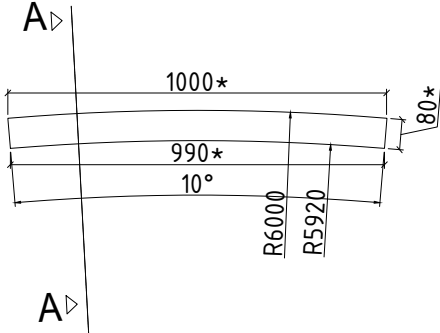
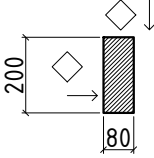

Dangų gaminių žiniaraštis

Žymuo	Raštas	Rašto elementas
<p>BGR-12</p> 		 <p style="text-align: right; margin-top: 10px;">storis d=200 mm</p>
	Medžiagos rūris	Pjūvis
	Granitas - pilkas	
	Kiekis	
	31,00 m	
	Pastabos	
	<p>Matomi paviršiai termiškai apdoroti (deginti).</p> <p>◇ Paviršius termiškai apdorotas</p> <p>Gaminio briaunos nusklembiamos minimaliai - 3 mm</p>	

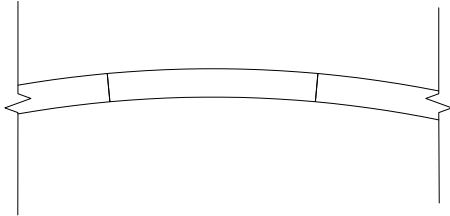
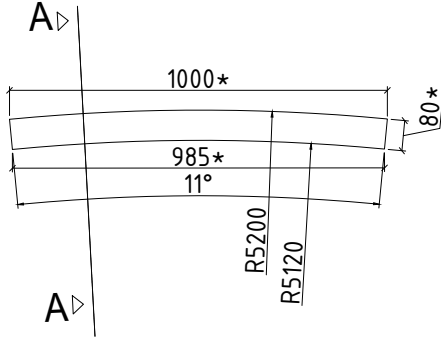
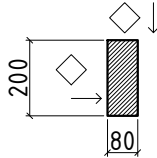
0	2024-09	Statybą leidžiančiam dokumentui, konkursui			
LAIDA	IŠLEIDIMO DATA	LAIDOS STATUSAS. KEITIMO PRIEŽASTIS (JEI TAIKOMA)			
KVAL. PATV. DOK. NR.			Statinio projekto pavadinimas Vasaros koncertų estrados ir jos teritorijos, Liepojos g. 1, Klaipėdoje, kapitalinio remonto projektas		
A 912	PV	Šarūnas Kiaunė	Dokumento pavadinimas Granito gaminių žiniaraštis, M 1:20		
A 774	PDV	Asta Kiaunienė			
	Arch.	Gintarė Marozaitė			
KALBA LT	Statytojas ir (arba) užsakovas Klaipėdos miesto savivaldybė		Dokumento žymuo P22-037-KRTP-SP.B-09	Lapas	Lapų
			21	23	

Dangų gaminių žiniaraštis

Žymuo	Raštas	Rašto elementas
<p>BGR-13</p> 		 <p style="text-align: right;">storis d=200 mm</p>
	Medžiagos rūris	Pjūvis
	Granitas - pilkas	
	Kiekis	
	9,00 m	
	Pastabos	
	<p>Matomi paviršiai termiškai apdoroti (deginti).</p> <p>◇ Paviršius termiškai apdorotas</p> <p>Gaminio briaunos nusklembiamos minimaliai - 3 mm</p>	
		

0	2024-09	Statybą leidžiančiam dokumentui, konkursui		
LAIDA	IŠLEIDIMO DATA	LAIDOS STATUSAS. KEITIMO PRIEŽASTIS (JEI TAIKOMA)		
KVAL. PATV. DOK. NR.			Statinio projekto pavadinimas Vasaros koncertų estrados ir jos teritorijos, Liepojos g. 1, Klaipėdoje, kapitalinio remonto projektas	
A 912	PV	Šarūnas Kiaunė		
A 774	PDV	Asta Kiaunienė		Laida
	Arch.	Gintarė Marozaitė		0
KALBA LT	Statytojas ir (arba) užsakovas Klaipėdos miesto savivaldybė		Dokumento žymuo P22-037-KRTP-SP.B-09	Lapas 22
				Lapų 23

Dangų gaminių žiniaraštis

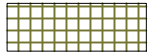
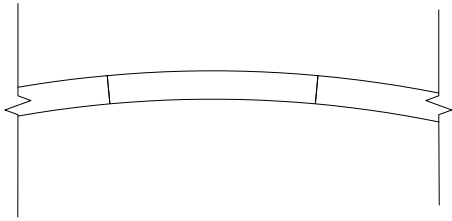
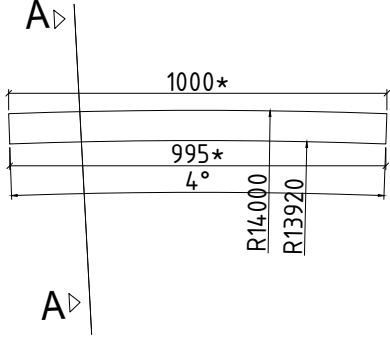
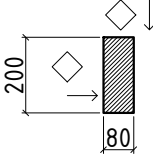
Žymuo	Raštas	Rašto elementas
<p>BGR-14</p> 		 <p style="text-align: right; margin-top: 10px;">storis d=200 mm</p>
	Medžiagos rūris	Pjūvis
	Granitas - pilkas	
	Kiekis	
	18,00 m	
	Pastabos	
	<p>Matomi paviršiai termiškai apdoroti (deginti).</p> <p>◇ Paviršius termiškai apdorotas</p> <p>Gaminio briaunos nusklembiamos minimaliai - 3 mm</p>	
		

0	2024-09	Statybą leidžiančiam dokumentui, konkursui			
LAIDA	IŠLEIDIMO DATA	LAIDOS STATUSAS. KEITIMO PRIEŽASTIS (JEI TAIKOMA)			
KVAL. PATV. DOK. NR.			Statinio projekto pavadinimas Vasaros koncertų estrados ir jos teritorijos, Liepojos g. 1, Klaipėdoje, kapitalinio remonto projektas		
A 912	PV	Šarūnas Kiaunė	Dokumento pavadinimas Granito gaminių žiniaraštis, M 1:20		
A 774	PDV	Asta Kiaunienė			
	Arch.	Gintarė Marozaitė			
KALBA LT	Statytojas ir (arba) užsakovas Klaipėdos miesto savivaldybė		Dokumento žymuo P22-037-KRTP-SP.B-09	Lapas	Lapų
			23	23	